

### 4-րդ ենթաթեստ

1. Նշված չորս տարբերակներից ընտրեք մեկը

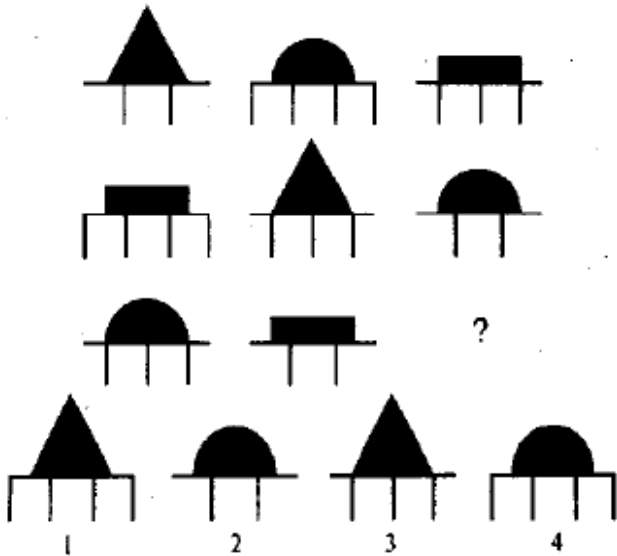

2. Փակագծերում գրեք բառ, որը կհանդիսանա 1-ին բառի վերջավորությունը և 2-րդ բառի սկիզբը.

ՊԱԼԱՏ (...) ԱՊԱՏ

3. Նշեք ավելորդ բառը.

ՉՐՈՒՆԱ  
ՐԿՈՒՏԿԱ  
ԴԱՎՀԿԱՆՀ  
ՁԽՈ

4. Գրեք բացթողնված բառը.

ԴԱԴԱՐ (ԱՐՈՏ) ԿԱՐՈՏ  
ԽԱԲԵԲԱ (...) ՃԱՄՓՈՐԳ

5. Նշված տարբերակներից ընտրեք մեկը.

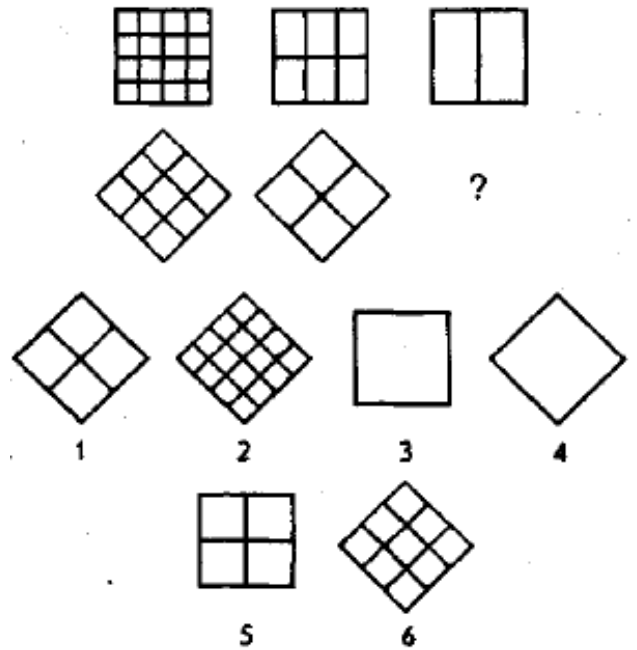

6. Գրեք բացթողնված թիվը.

112 (190) 17  
268 (...) 107

7. Գրեք բացթողնված թվերը.

5	10	10	17	?
8	7	13	14	?

8. Գրեք բացթողնված թիվը.

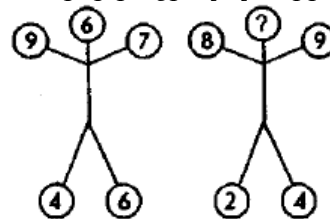

9. Գտեք բացթողնված թիվը.

6 9 ? 24 36

10. Նշեք ավելորդ բառը.

ԳԱԹՂԱՄԱ  
ՂԹԹՈՒ  
ՊՈՒՄԻՊԱՐ  
ԲԱՆԵՐ

11. Գրեք բացթողնված տառերը.

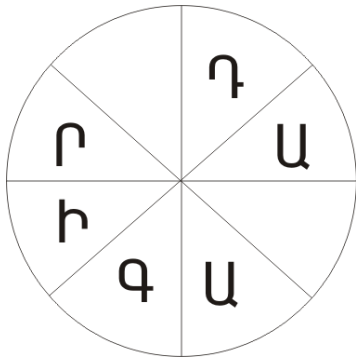

12. Նշված տարբերակներից ընտրեք մեկը.

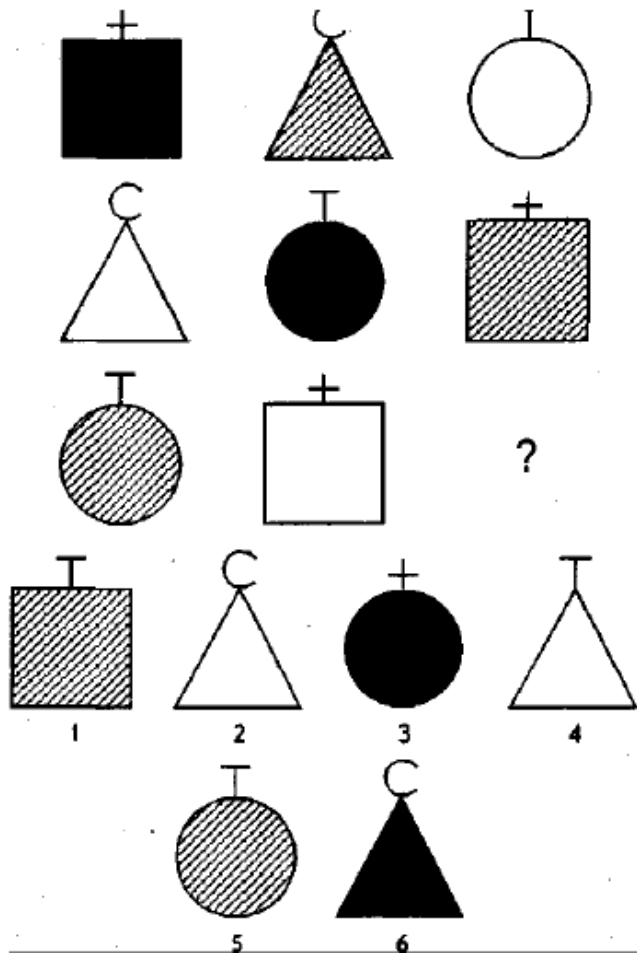

13. Գրեք բացթողնված տառը.

Մ Ձ Խ Ը ?

14. Նշված տարբերակներից ընտրեք մեկը.

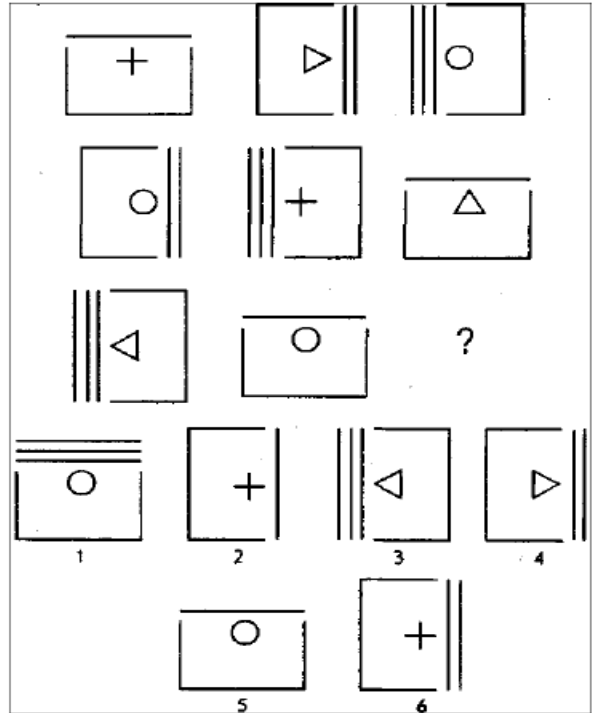

15. Գրեք բացթողնված թիվը.

16 (96) 12

10 (..) 15

16. Փակագծերում գրեք բառ, որը կհանդիսանա 1-ին բառի վերջավորությունը և 2-րդ բառի սկիզբը.  
ԲԵՐԳ+Ա (.....) Ա+ՇԻՆՈՒԹՅՈՒՆ

17. Գրեք բացթողնված թիվը.

4 1 2

2 6 3

3 2 ?

18. Նշված տարբերակներից ընտրեք մեկը.

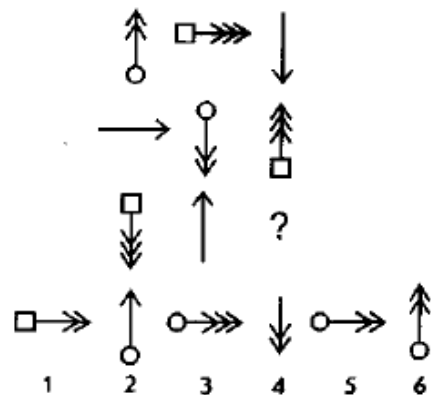

19. Գրեք բացթողնված թիվը.

2 5 26 ?

20. Նշված տարբերակներից ընտրեք մեկը.

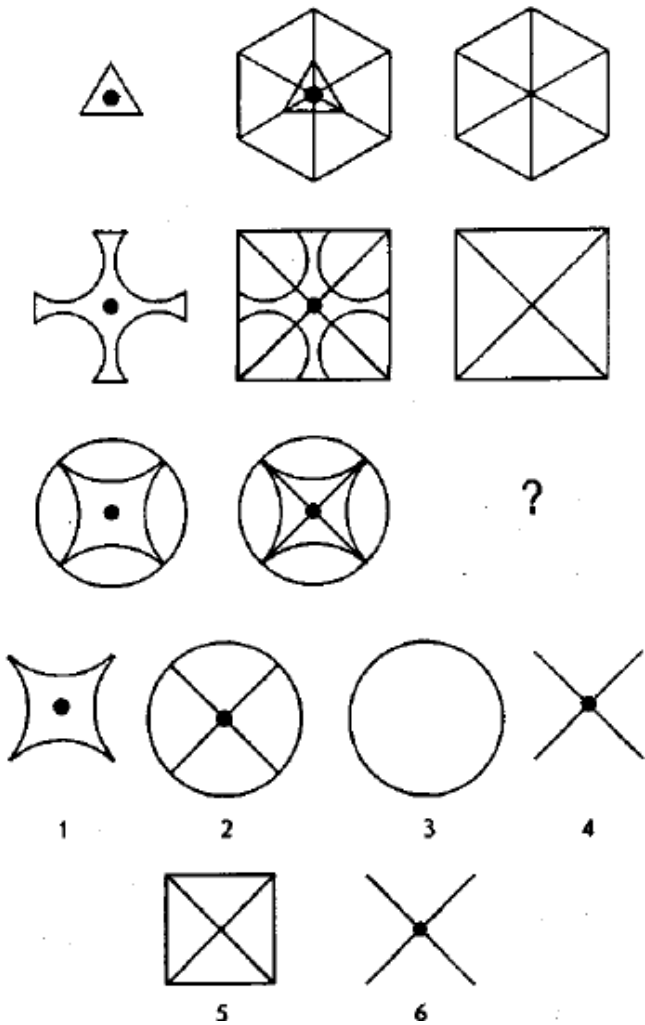

21. Փակագծերում գրեք բառ, որը կհանդիսանա 1-ին բառի վերջավորությունը և 2-րդ բառի սկիզբը.

ԱՅՐ+ՈՒԻ (..) ԱՐՇԱՎԱՐԱՆ

22. Գրեք բացթողնված թիվը.

41 (28) 27  
83 (..) 65

23. Գրեք բացթողնված բառը.

ԳԱՐԻ (ՄՈՐԻ) ՄՈՐԹԻ  
ԹԵՐԹ (....) ԿԻՆՈ

24. Նշված տարբերակներից ընտրեք մեկը.

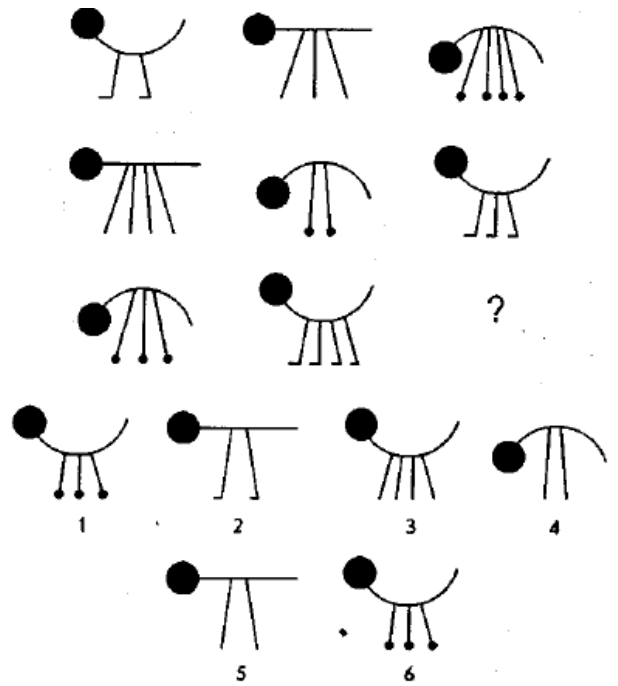

25. Փակագծերում գրեք բառ, որը կհանդիսանա հոմանիշ և 1-ին բառին, և 2-րդ բառին.

ԱՉԲ (..) ԲԱՐ

26. Գրեք բացթողնված տառը.

Ա Դ Ը  
Ը Ի Կ  
Կ Դ ?

27. Նշեք ավելորդ բառը.

ՈՌԱԹ  
ԱՀԳ  
ԲՄԱՅՁՈ  
ԻՍԱԶ

28. Գրեք բացթողնված բառը.

ՇԱՆԹ (ԱՇՈՒՆ) ՍՈՒՆԿ  
ԿԱՐԹ (....) ՀՈՍԶ

29. Գրեք բացթողնված տառերը.

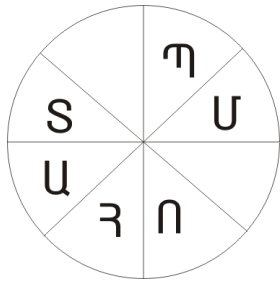

30. Գրեք բացթողնված թիվը.

65 35 17 ?

31. Նշված տարբերակներից ընտրեք մեկը.

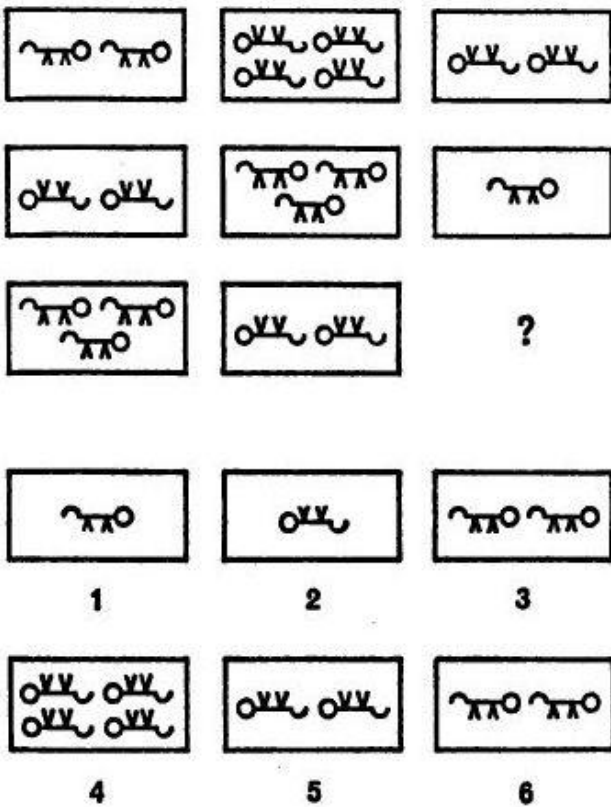

32. Գրեք փակագծերում այնպիսի հատկանիշ որը փակագծերից դուրս գտնվող երկու բառերին էլ կհամապատասխանի.

ՏԻԳՐԱՆ (..) ՊԱՀՔ

33. Գրեք փակագծերում այնպիսի գոյական որը փակագծերից դուրս գտնվող երկու հատկանիշներին էլ կհամապատասխանի.

ՓԱԿ (.....) ՍՏՐԿԱՏԻՐԱԿԱՆ

34. Գտեք ավելորդ բառը.

ԻՔՐԳ  
ԹԹԵՐ  
ՍԱՍՐԱԳԻ  
ԵՂԻՆԱՐԵՎ

35. Գրեք բացթողնված բառը.

ՍԱՎԱՆ (ՍԱՆՐ) ՆՐԲԵՐՇԻԿ  
ԱՐԱԳ (....) ԿԳԵՐԱԿԱՆ

36. Նշված տարբերակներից ընտրեք մեկը.

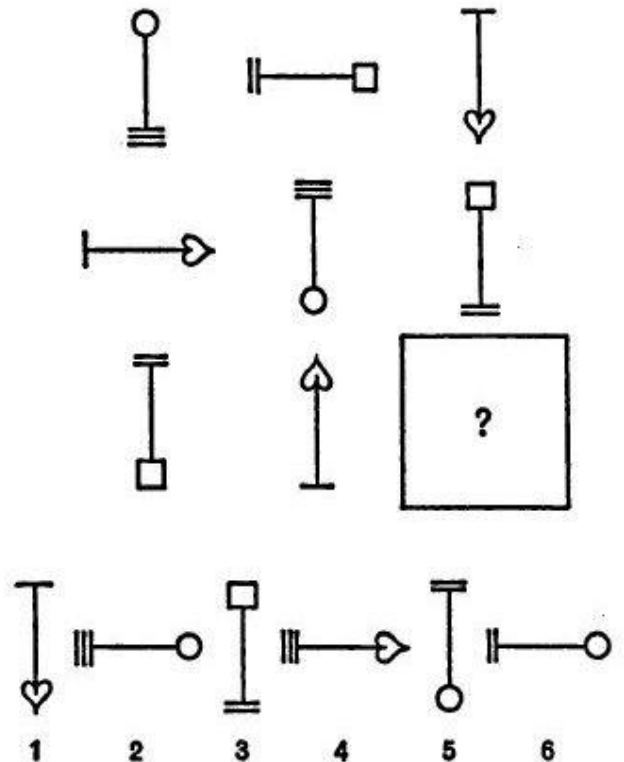

37. Նշված տարբերակներից ընտրեք մեկը.

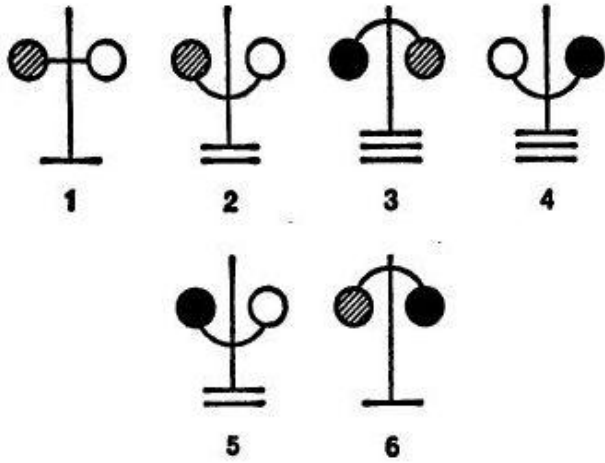
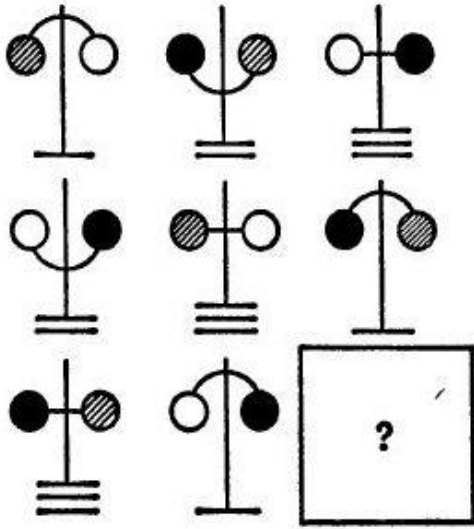

38. Գրեք բացթողնված բառը.

ԲՈՐԵՆԻ (ԲԵՐԴ) ԵՐԴԻԿ  
ԱՎԱԳ (. . .) ՄՈՌԱՅԿՈՏ

39. Գրեք բացթողնված տառն ու թիվը.

4	Է	11	?
Դ	7	Ի	?

40. Գտեք բացթողնված թիվը.

1 8 81 ?